



**TR939M4OB**

FR Notice d'utilisation | **Sèche-linge**



# BIENVENUE CHEZ AEG ! NOUS VOUS REMERCIONS D'AVOIR CHOISI L'UN DE NOS APPAREILS.



Dans un souci de durabilité, nous réduisons les supports papier et proposons les manuels d'utilisation complets en ligne. Accédez à votre manuel d'utilisation complet sur [aeg.com/manuals](https://aeg.com/manuals)



Obtenir des conseils d'utilisation, des brochures, des dépannages, des informations sur le service et les réparations sur [aeg.com/support](https://aeg.com/support)



Achetez des accessoires, des consommables et des pièces de rechange d'origine pour votre appareil sur [aeg.com/shop](https://aeg.com/shop)

Sous réserve de modifications.

# TABLE DES MATIÈRES

---

|   |           |
|---|-----------|
| <b>1. INFORMATIONS DE SÉCURITÉ.....</b>   | <b>6</b>  |
| 1.1 Sécurité des enfants et des personnes vulnérables.....  | 6         |
| 1.2 Sécurité générale .....   | 7         |
| <b>2. CONSIGNES DE SÉCURITÉ.....</b>  | <b>10</b> |
| 2.1 Installation.....   | 10        |
| 2.2 Branchement électrique.....   | 10        |
| 2.3 Utilisation.....  | 11        |
| 2.4 Entretien et nettoyage.....   | 12        |
| 2.5 Compresseur.....  | 12        |
| 2.6 Service.....  | 12        |
| 2.7 Mise au rebut.....  | 13        |
| <b>3. DESCRIPTION DE L'APPAREIL.....</b>  | <b>15</b> |
| 3.1 Branchement électrique.....   | 16        |
| <b>4. DONNÉES TECHNIQUES.....</b>   | <b>18</b> |
| <b>5. BANDEAU DE COMMANDE.....</b>  | <b>20</b> |
| 5.1 Affichage.....  | 20        |
| <b>6. PROGRAMMES .....</b>  | <b>23</b> |
| 6.1 Programmes et compatibilité des options.....  | 29        |
| <b>7. OPTIONS.....</b>  | <b>31</b> |
| 7.1 Degré de séchage .....  | 31        |
| 7.2 Minuterie .....   | 32        |
| 7.3 Anti-Froissage .....  | 33        |
| 7.4 Silence.....  | 33        |
| 7.5 Rafraîchir.....   | 33        |
| 7.6 Signal sonore .....   | 33        |
| 7.7 Fin programmée.....   | 34        |
| <b>8. CONFIGURATIONS.....</b>   | <b>35</b> |
| 8.1 Désactivation du voyant du bac d'eau de condensation<br> ..... | 35        |
| 8.2 Compteur des heures de fonctionnement.....  | 35        |
| 8.3 Valeurs d'usine par défaut.....   | 36        |

# TABLE DES MATIÈRES

---

|   |           |
|---|-----------|
| <b>9. AVANT LA PREMIÈRE UTILISATION.....</b>                    | <b>37</b> |
| 9.1 Odeur inhabituelle.....                                     | 37        |
| 9.2 Bruits.....   | 38        |
| <b>10. UTILISATION QUOTIDIENNE.....</b>                         | <b>40</b> |
| 10.1 Préparation du linge.....                                  | 40        |
| 10.2 Chargement du linge.....                                   | 41        |
| 10.3 Activation de l'appareil.....                              | 42        |
| 10.4 Mode Faible puissance.....                                 | 42        |
| 10.5 Réglage d'un programme.....                                | 43        |
| 10.6 Options.....   | 43        |
| 10.7 Option de sécurité enfants.....                            | 44        |
| 10.8 Démarrer un programme.....                                 | 44        |
| 10.9 Démarrage d'un programme avec Fin programmée....           | 45        |
| 10.10 Détection de la charge <b>ProSense</b> .....              | 45        |
| 10.11 Changement de programme.....                              | 46        |
| 10.12 Fin du programme.....                                     | 46        |
| 10.13 Voyant du tambour allumé.....                             | 47        |
| <b>11. CONSEILS.....</b>  | <b>48</b> |
| 11.1 Conseils écologiques.....                                  | 48        |
| <b>12. ENTRETIEN ET NETTOYAGE.....</b>                          | <b>49</b> |
| 12.1 Calendrier de nettoyage périodique.....                    | 49        |
| 12.2 Retrait des corps étrangers.....                           | 49        |
| 12.3 Nettoyage du filtre.....                                   | 50        |
| 12.4 Vidange du bac d'eau de condensation.....                  | 52        |
| 12.5 Nettoyage du condenseur.....                               | 52        |
| 12.6 Nettoyage du tambour.....                                  | 54        |
| 12.7 Nettoyage du bandeau de commande et de<br>l'enveloppe..... | 55        |
| 12.8 Nettoyage des fentes de circulation d'air.....             | 55        |
| <b>13. DÉPANNAGE.....</b>                                       | <b>56</b> |
| 13.1 Codes d'erreur.....  | 56        |
| 13.2 Dépannage.....   | 58        |

## TABLE DES MATIÈRES

---

|  |           |
|--|-----------|
| 13.3 Causes possibles de résultats de séchage non satisfaisants : .....  | 62        |
| <b>14. VALEURS DE CONSOMMATION.....</b>  | <b>64</b> |
| 14.1 Introduction.....   | 64        |
| 14.2 Légende.....  | 64        |
| 14.3 Conformément au règlement de la Commission (UE) 2023/2533, au règlement (UE) 2023/2534 et au règlement (UE) 392/2012..... | 65        |
| 14.4 Programmes courants.....  | 66        |
| <b>15. EN MATIÈRE DE PROTECTION DE L'ENVIRONNEMENT...</b>  | <b>68</b> |

# 1. ⚠ INFORMATIONS DE SÉCURITÉ

---



Avant de commencer à installer et à utiliser cet appareil, lisez soigneusement les instructions fournies.

Le fabricant ne pourra pas être tenu responsable des blessures et dégâts résultant d'une mauvaise installation ou utilisation. Conservez toujours les instructions dans un endroit sûr et accessible pour référence ultérieure, et téléchargez la version complète disponible en ligne.



**Avertissement** : Risque d'incendie / Matières inflammables.

L'appareil contient un gaz inflammable, le propane (R290), ayant un niveau élevé de compatibilité environnementale. Maintenez les sources de feu et d'inflammation à l'écart de l'appareil. Veillez à ne pas endommager le circuit frigorifique contenant du propane.

## 1.1 Sécurité des enfants et des personnes vulnérables

### ⚠ AVERTISSEMENT!

Risque d'asphyxie, de blessure ou d'invalidité permanente.

- Cet appareil peut être utilisé par des enfants âgés d'au moins 8 ans et par des personnes ayant des capacités physiques, sensorielles ou mentales réduites ou dénuées d'expérience ou de connaissance, s'ils sont correctement surveillés ou si des instructions relatives à l'utilisation de l'appareil en toute sécurité leur ont été données et s'ils comprennent les risques encourus. Les enfants de moins de 8 ans et les personnes ayant un handicap très important et complexe doivent être tenus à l'écart de l'appareil, à moins d'être surveillés en permanence.
- Ne laissez pas les enfants jouer avec l'appareil.
- Ne laissez pas les emballages à la portée des enfants et jetez-les convenablement.

- Ne laissez pas les détergents à la portée des enfants.
- Tenez les enfants et les animaux éloignés de l'appareil lorsque la porte est ouverte.
- Si l'appareil est équipé d'un dispositif de sécurité enfants, nous vous recommandons de l'activer.
- Le nettoyage et l'entretien par l'utilisateur ne doivent pas être effectués par des enfants sans surveillance.

### 1.2 Sécurité générale

- Cet appareil est destiné au séchage du linge de type domestique, séchable en sèche-linge.
- N'utilisez pas la fonction sèche-linge si le linge a été souillé par des produits chimiques industriels.
- Cet appareil est conçu pour un usage domestique ménager, dans un environnement intérieur.
- Cet appareil peut être utilisé dans les bureaux, les chambres d'hôtel, les chambres d'hôtes, les gîtes ruraux et d'autres hébergements similaires lorsque cette utilisation ne dépasse pas le niveau (moyen) de l'utilisation domestique.
- Ne modifiez pas les spécifications de cet appareil.
- Si le sèche-linge est placé au-dessus d'un lave-linge, utilisez le kit de superposition. Le kit de superposition, disponible auprès d'un revendeur agréé, ne peut être utilisé qu'avec l'appareil indiqué dans les instructions (fournies avec l'accessoire). À lire attentivement avant installation (reportez-vous au manuel d'utilisation du kit).
- L'appareil peut être installé de façon autonome ou sous un plan de travail de cuisine si un espace suffisant est disponible (reportez-vous au livret d'installation).
- L'appareil ne doit pas être installé derrière une porte à serrure, une porte coulissante ni une porte battante dotée

## INFORMATIONS DE SÉCURITÉ

---

d'une charnière du côté opposé à l'appareil qui pourrait empêcher l'ouverture complète de la porte.

- Assurez-vous que l'air circule entre l'appareil et le sol. Les orifices d'aération situés à la base ne doivent pas être obstrués par de la moquette, un tapis, ou tout type de revêtement de sol.
- **AVERTISSEMENT** : L'appareil ne doit pas être branché à l'alimentation en utilisant un appareil de connexion externe comme un minuteur, ou branché à un circuit qui est régulièrement activé/désactivé par un fournisseur d'énergie.
- Ne branchez la fiche d'alimentation à la prise de courant qu'à la fin de l'installation. Assurez-vous que la prise principale est accessible une fois l'appareil installé.
- **AVERTISSEMENT** : N'installez pas l'appareil dans un environnement sans renouvellement d'air. L'appareil contient un gaz inflammable, le propane (R290), ayant un niveau élevé de compatibilité environnementale. Maintenez les sources de feu et d'inflammation à l'écart de l'appareil. Veillez à ne pas endommager le circuit frigorifique contenant du propane.
- **AVERTISSEMENT** : Dans l'enceinte de l'appareil ou dans la structure intégrée, veillez à ce que l'orifice de ventilation ne soit pas obstrué.
- **AVERTISSEMENT** : Veillez à ne pas endommager le circuit réfrigérant.
- **AVERTISSEMENT** : Ne touchez pas à mains nues les ailettes métalliques accessibles du condenseur. Risque de blessure. Portez des gants de protection.
- Si le câble d'alimentation secteur est endommagé, son remplacement doit être confié exclusivement au fabricant, à son service après-vente ou à toute autre personne qualifiée afin d'éviter tout danger électrique.

## INFORMATIONS DE SÉCURITÉ

---

- Ne dépassez pas la charge maximale de 9,0 kg.
- Retirez les peluches ou morceaux d'emballage accumulés autour de l'appareil.
- Ne faites pas fonctionner l'appareil sans filtre. Nettoyez le filtre à peluches avant ou après chaque utilisation.
- Ne séchez pas d'articles non lavés dans le sèche-linge.
- Il convient que les articles qui ont été salis par des substances telles que l'huile de cuisson, l'acétone, l'alcool, l'essence, le kérosène, les détachants, la térébenthine, la cire et les substances pour retirer la cire soient lavés dans de l'eau chaude avec une quantité supplémentaire de détergent avant d'être séchés dans le sèche-linge à tambour.
- Les pièces contenant de l'éponge de caoutchouc (mousse de latex), les bonnets de bains, tissus imperméables, articles renforcés de caoutchouc ou vêtements et taies d'oreiller rembourrés d'éponge de caoutchouc ne doivent pas être séchés dans un sèche-linge.
- Assurez-vous que le linge n'est pas coincé entre le hublot de l'appareil et le joint en caoutchouc.
- Les assouplissants ou autres produits similaires doivent être utilisés conformément aux instructions de leur fabricant.
- Retirez des vêtements tous les objets pouvant provoquer un incendie comme les briquets ou les allumettes.
- **AVERTISSEMENT** : N'arrêtez jamais le sèche-linge avant la fin du cycle de séchage à moins de sortir immédiatement tout le linge et de le déplier séparément pour dissiper la chaleur résiduelle.
- Avant toute opération d'entretien, mettez l'appareil à l'arrêt et débranchez-le de l'alimentation électrique.

## 2. CONSIGNES DE SÉCURITÉ

---

### 2.1 Installation



Avertissement : Risque d'incendie / Matières inflammables.

- Retirez l'intégralité de l'emballage.
- N'installez pas et ne branchez pas un appareil endommagé.
- Suivez scrupuleusement les instructions d'installation fournies avec l'appareil.
- N'installez pas l'appareil dans un environnement sans renouvellement d'air  
L'appareil contient un gaz inflammable, le propane (R290), ayant un niveau élevé de compatibilité environnementale. Maintenez les sources de feu et d'inflammation à l'écart de l'appareil. Veillez à ne pas endommager le circuit frigorifique contenant du propane.
- Soyez toujours vigilants lorsque vous déplacez l'appareil car il est lourd. Utilisez toujours des gants de sécurité et des chaussures fermées.
- N'installez pas l'appareil ou ne l'utilisez pas dans un endroit où la température ambiante est inférieure à 5 °C ou supérieure à 35 °C.
- L'appareil doit être installé sur un sol plat, stable, résistant à la chaleur et propre.
- Déplacez toujours l'appareil en position verticale.
- Une fois l'appareil installé à son emplacement permanent, vérifiez qu'il est bien de niveau à l'aide d'un niveau à bulle. S'il n'est pas de niveau, réglez les pieds jusqu'à ce qu'il le soit.

### 2.2 Branchement électrique

#### **AVERTISSEMENT!**

Risque d'incendie ou d'électrocution.

- Ne branchez la fiche secteur dans la prise secteur qu'à la fin de l'installation. Assurez-vous que la prise secteur est accessible après l'installation.

- **AVERTISSEMENT** : Cet appareil est conçu pour être installé/ connecté à une connexion de mise à la terre dans le bâtiment.
- Assurez-vous que les paramètres figurant sur la plaque signalétique correspondent aux données électriques nominale de l'alimentation secteur.
- Utilisez toujours une prise de courant de sécurité correctement installée.
- N'utilisez pas d'adaptateurs multiprise et de rallonges.
- Ne tirez pas sur le câble secteur pour débrancher l'appareil. Tirez toujours sur la fiche de la prise secteur.
- Ne touchez jamais le câble d'alimentation ni la fiche avec des mains mouillées.

### 2.3 Utilisation

#### **AVERTISSEMENT!**

Risque de blessure, de choc électrique, d'incendie, de brûlures ou de dommage matériel à l'appareil.

- Cet appareil est exclusivement à usage domestique (en intérieur).
- Ne séchez pas d'articles endommagés (déchirés, effiloché) qui contiennent un rembourrage ou un garnissage.
- Si le linge a été lavé avec un détachant, effectuez un cycle de rinçage supplémentaire avant de lancer le cycle de séchage.
- Séchez uniquement les textiles compatibles avec un séchage au sèche-linge. Suivez les instructions de lavage figurant sur l'étiquette des articles.
- Ne buvez pas et ne préparez pas d'aliments avec de l'eau condensée/distillée. Elle peut causer des problèmes de santé aux personnes et aux animaux domestiques.
- Ne montez pas et ne vous asseyez pas sur la porte de l'appareil lorsqu'elle est ouverte.
- Ne mettez pas de vêtements trempés à sécher dans l'appareil.

## CONSIGNES DE SÉCURITÉ

---

- Pour remplacer l'éclairage intérieur, contactez le service après-vente agréé. Rayonnement LED visible, ne fixez pas directement le faisceau.

### 2.4 Entretien et nettoyage

#### **⚠ AVERTISSEMENT!**

Risque de blessure ou de dommages matériels.

- Ne pulvérisez pas d'eau ni de vapeur pour nettoyer l'appareil.
- Nettoyez l'appareil avec un chiffon doux et humide. Utilisez uniquement des produits de lavage neutres. N'utilisez pas de produits abrasifs, de tampons à récurer, de solvants ou d'objets métalliques.
- Soyez prudent en nettoyant l'appareil pour éviter d'endommager le système de refroidissement.
- Lors du nettoyage des filtres, jetez les peluches dans une poubelle pour empêcher les microplastiques de pénétrer dans le système d'eau.

### 2.5 Compresseur

#### **⚠ AVERTISSEMENT!**

Risque de dommages à l'appareil.

- Le compresseur et son système dans le sèche-linge sont remplis d'un agent spécial exempt de fluoro-chloro-hydrocarbures. Ce système doit rester serré. L'endommagement de l'installation peut provoquer une fuite.

### 2.6 Service

- Pour réparer l'appareil, contactez le service après-vente agréé. Utilisez uniquement des pièces de rechange d'origine.
- Veuillez noter qu'une autoréparation ou une réparation non professionnelle peuvent avoir des conséquences sur la sécurité et annuler la garantie.
- Les pièces de rechange suivantes sont disponibles pendant au moins 10 ans après l'arrêt du modèle : joints, commutateurs et

manettes, pompe à condensats, serrures de porte, moteurs et brosses moteur, transmissions entre moteur et tambour, ventilateur et roues de ventilateur, tambours et roulements, canalisations d'eau et équipements connexes, y compris tuyaux, vannes et filtres, câbles et fiches, cartes de circuits imprimés, affichages électroniques, thermostats et capteurs de température, mises à jour logicielles (y compris réinitialisation logicielle), ressorts, éléments chauffants, fusibles électriques (séparés ou regroupés), poulie de tension, galets de support, portes, joints de porte, poignées de porte, ensembles de verrouillage de porte et charnières, filtres à peluches, filtres à air, périphériques en plastique, réservoir de condensat. Cette durée peut être plus longue dans certains pays. Pour plus d'informations, rendez-vous sur notre site internet.

- Veuillez noter que certaines de ces pièces détachées ne sont disponibles qu'auprès de réparateurs professionnels et que toutes les pièces détachées ne sont pas adaptées à tous les modèles.
- Concernant la/les lampe(s) à l'intérieur de ce produit et les lampes de rechange vendues séparément : Ces lampes sont conçues pour résister à des conditions physiques extrêmes dans les appareils électroménagers, telles que la température, les vibrations, l'humidité, ou sont conçues pour signaler des informations sur le statut opérationnel de l'appareil. Elles ne sont pas destinées à être utilisées dans d'autres applications et ne conviennent pas à l'éclairage des pièces d'un logement.

### 2.7 Mise au rebut

#### **AVERTISSEMENT!**

Risque de blessure ou d'asphyxie.



Avertissement : Risque d'incendie / Risque de dommages aux biens et à l'appareil.

- Débranchez l'appareil de l'alimentation électrique et de l'arrivée d'eau.

## CONSIGNES DE SÉCURITÉ

---

- Coupez le câble d'alimentation au ras de l'appareil et mettez-le au rebut.
- L'appareil contient un gaz inflammable (R290). Contactez votre service municipal pour obtenir des informations sur la marche à suivre pour mettre l'appareil au rebut.
- Retirez le dispositif de verrouillage du hublot pour empêcher les enfants et les animaux de s'enfermer dans le tambour.
- Jetez l'appareil en vous conformant aux exigences locales relatives à la mise au rebut des Déchets d'équipements électriques et électroniques (DEEE).

### 3. DESCRIPTION DE L'APPAREIL

---

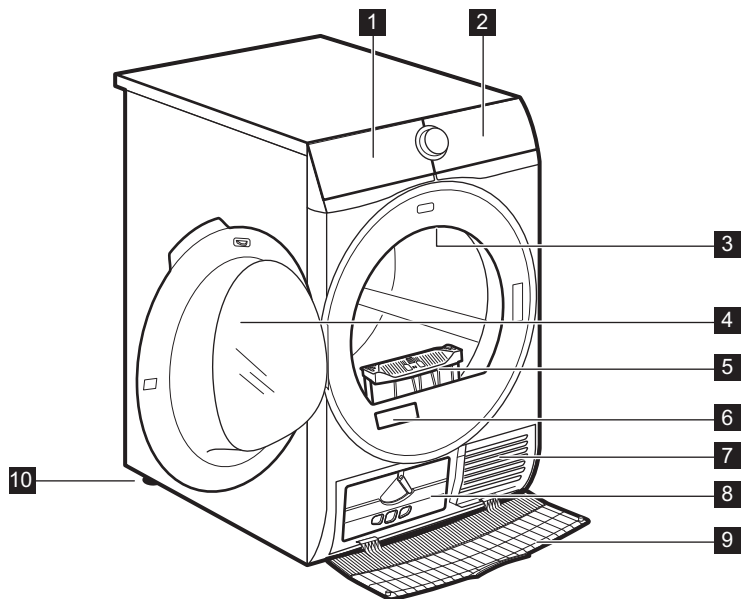

- 1** Bac d'eau
- 2** Bandeau de commande
- 3** Éclairage interne
- 4** Porte de l'appareil
- 5** Filtre
- 6** Plaque signalétique et code QR
- 7** Fentes d'aération
- 8** Couvercle du condenseur
- 9** Cache du condenseur
- 10** Pieds réglables



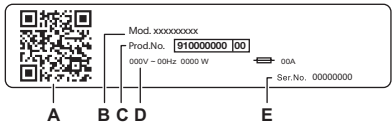

Pour vous faciliter le chargement du linge ou l'installation, le hublot est réversible (reportez-vous à la brochure séparée).

# DESCRIPTION DE L'APPAREIL

|   |   |
|---|---|
|  <p>A B C D E</p> | <p><b>La plaque signalétique indique :</b></p> <ul style="list-style-type: none"><li>A. CODE QR</li><li>B. Nom du modèle</li><li>C. numéro de produit</li><li>D. valeurs nominales électriques</li><li>E. Numéro de série</li></ul> |
|---|---|

Scannez le **code QR** qui se trouve sur l'appareil pour enregistrer votre produit et en tirer le meilleur parti.

-  Accédez à des informations sur votre appareil, à des documents et à des articles sur la façon d'utiliser les meilleures fonctions (le manuel de l'utilisateur est également disponible sur [aeg.com/manuals](http://aeg.com/manuals)).
-  Obtenez des conseils d'utilisation, des informations de dépannage, d'entretien et de réparation (également disponibles sur [aeg.com/support](http://aeg.com/support)).
-  Achetez des accessoires, des consommables et des pièces de rechange d'origine pour votre appareil (également disponibles sur [aeg.com/shop](http://aeg.com/shop)).

## 3.1 Branchement électrique

À la fin de l'installation, vous pourrez brancher la fiche d'alimentation à la prise de courant.

La plaque signalétique et le chapitre « Données techniques » indiquent les valeurs électriques nominales nécessaires. Assurez-vous qu'elles sont compatibles avec l'alimentation secteur.

Vérifiez que votre installation électrique domestique supporte la charge maximale requise, en tenant également compte des autres appareils qui peuvent être utilisés.

## DESCRIPTION DE L'APPAREIL

---

**Branchez l'appareil à une prise de courant avec mise à la terre.**

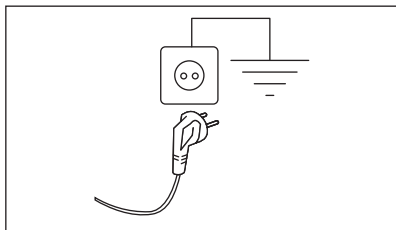

Une fois l'appareil installé, assurez-vous que le câble d'alimentation est facilement accessible.

Si une intervention électrique est nécessaire pour installer cet appareil, contactez notre service après-vente agréé.

Le fabricant décline toute responsabilité en cas de dommages ou blessure résultant du non-respect des consignes de sécurité mentionnées ci-dessus.

## 4. DONNÉES TECHNIQUES

---

|   |  |
|---|--|
| Hauteur x Largeur x Profondeur  | 85,0 x 59,6 x 66,3 cm                  |
| Profondeur max. avec la porte de l'appareil ouverte   | 110,8 cm                               |
| Largeur max. avec la porte de l'appareil ouverte  | 95,8 cm                                |
| Hauteur réglable  | 85,0 cm (+ 1,5 cm - réglage des pieds) |
| Volume du tambour   | 118 l                                  |
| Charge maximale   | <b>9,0 kg</b>                          |
| Tension   | 230 V                                  |
| Fréquence   | 50 Hz                                  |
| Émission acoustique de bruit aérien pour le cycle de séchage du programme Eco à charge maximale | 63 dB(A)                               |
| Puissance totale  | 700 W                                  |
| Type d'utilisation  | Domestique                             |
| Température ambiante autorisée  | +5 °C à +35 °C                         |

## DONNÉES TECHNIQUES

---

|  |             |
|--|-------------|
| Le niveau de protection contre l'infiltration de particules solides et d'humidité est assuré par le couvercle de protection, sauf si l'équipement basse tension ne dispose d'aucune protection contre l'humidité | <b>IPX4</b> |
| Désignation du gaz réfrigérant   | R290        |
| Poids du réfrigérant   | 0,149 kg    |

## 5. BANDEAU DE COMMANDE

---

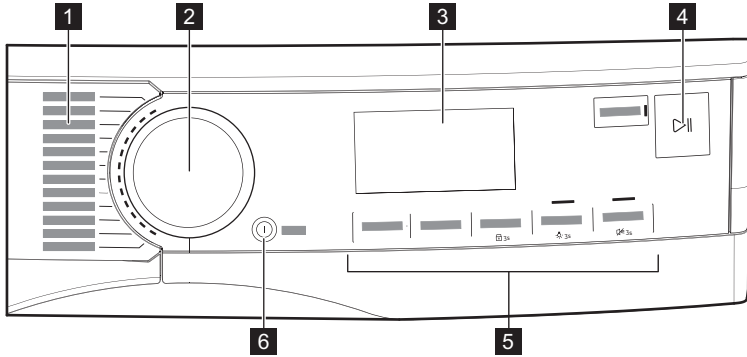





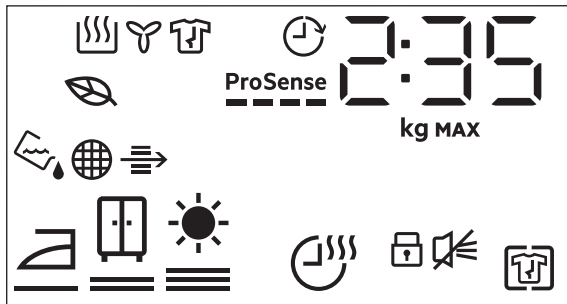





- 1** Programmes
- 2** Sélecteur de programme
- 3** Affichage
- 4** Touche ▷|| Départ/Pause
- 5** Options
- 6** Bouton Marche/Arrêt avec mode « basse puissance »

### 5.1 Affichage





## BANDEAU DE COMMANDE

| Symbole sur l'affichage  | Description du symbole   |
|--|--|
| 2 : 35   | indication de la durée du cycle  |
| 90 kg MAX  | charge maximale  |
| 0h-24h   | terminer la sélection (jusqu'à 24 h)   |
|    | Option Anti-Froissage activée  |
|    | alarme désactivée  |
|    | sécurité enfants activée   |
|    | séchage du linge : repassage à sec, armoire à sec, extra sec   |
|    | Option Minuterie activée   |
|    | voyant : <i>vider le réservoir d'eau</i>   |
|   | voyant : <i>nettoyer le filtre</i>   |
|  | voyant : <i>vérifier le condenseur</i>   |
|  | S'allume pour indiquer quand les cycles et les options sélectionnés ont un profil de faible consommation d'énergie |
|  | voyant : <i>phase de séchage</i>   |
|  | voyant : <i>phase de refroidissement</i>   |

## BANDEAU DE COMMANDE







---

| <b>Symbole sur l'affichage</b>  | <b>Description du symbole</b>                       |
|---|---|
|                     | voyant : <i>phase de protection contre les plis</i> |
|                     | Option Fin programmée activée                       |
| <b>ProSense</b><br> | Voyant <b>ProSense</b>                              |
| <b>MAX</b>  | voyant : <i>charge maximale dépassée</i>            |

## 6. PROGRAMMES





Le chargement du tambour jusqu'à la capacité maximale indiquée pour les programmes respectifs contribuera à l'économie d'énergie.

| Programmes           | Charge <sup>1)</sup> | Propriétés / Étiquette d'entretien des textiles <sup>2)</sup>  |  |
|----------------------|----------------------|--|--|
| MixDry               | 5,0 kg               | Conçu pour le séchage de routine des textiles que vous lavez sans trier. Sèche les vêtements de façon uniforme en coton, mélanges de cotons-synthétiques et synthétiques.  | /    |
| Eco <sup>3) 4)</sup> | 9,0 kg               | Programme adapté au séchage du linge humide en coton. Il s'agit du programme le plus efficace en termes de consommation d'énergie pour sécher du linge humide en coton. Le niveau de séchage, non réglable, est défini par défaut sur prêt à ranger / prêt à ranger. | /    |
| Coton                | 9,0 kg               | Programme pour les tissus en coton blancs et colorés. Le réglage par défaut est le niveau de séchage prêt à être rangé.  | /    |









# PROGRAMMES



---

| Programmes   | Charge <sup>1)</sup> | Propriétés / Étiquette d'entretien des textiles <sup>2)</sup>   |              |
|--------------|----------------------|---|--------------|
| Synthétiques | <b>4,0 kg</b>        | Vêtements faits de mélanges contenant principalement des fibres synthétiques comme le polyester, le polyamide, etc. | / ☹️, ☹️, ☹️ |
| Déliçats     | <b>2,0 kg</b>        | Recommandé pour les tissus délicats génériques tels que la viscose, la rayonne, l'acrylique et leurs mélanges.      | / ☹️, ☹️, ☹️ |



| Programmes  | Charge <sup>1)</sup> | Propriétés / Étiquette d'entretien des textiles <sup>2)</sup>   |
|---|----------------------|---|
|  <p>Laine</p> | <p><b>1,0 kg</b></p> | <p>Séchage en douceur pour les laines lavables à la machine et à la main. Sortez immédiatement les articles une fois le programme terminé.</p> <div data-bbox="501 464 882 708" style="border: 1px solid black; padding: 10px; text-align: center;">  <p>WOOLMARK<br/>WOOL CARE</p> <p>WOOL HAND WASH SAFE</p> </div> <p>Le cycle de séchage de la laine de cet appareil a été testé et approuvé par The Woolmark Company. Ce cycle convient pour le séchage des vêtements en laine marqués « lavage à la main », à condition que lesdits vêtements soient lavés dans un cycle de lavage à la main agréé par Woolmark et séchés conformément aux instructions fournies par le fabricant de cet appareil. M2140</p> <p>Le symbole Woolmark est une marque de certification dans de nombreux pays.</p> |

## PROGRAMMES

| Programmes | Charge <sup>1)</sup> | Propriétés / Étiquette d'entretien des textiles <sup>2)</sup>   |  |
|------------|----------------------|---|--|
| Rapide 3kg | <b>3,0 kg</b>        | Cycle rapide pour les vêtements quotidien en coton, mélanges de cotons-synthétiques et synthétiques. Idéal pour les articles légers.  | /  ,  ,        |
| Draps XL   | <b>4,5 kg</b>        | Sèche jusqu'à trois ensembles de draps à la fois. Minimise les torsions et enchevêtrements des articles volumineux pour garantir que chaque linge de lit atteint une sécheresse uniforme sans endroits humides. | /  ,  ,        |
| Duvet      | <b>3,0 kg</b>        | Assure le séchage approprié des pièces intérieures à l'aide de couettes simples ou doubles, d'oreillers et de couvertures rembourrées.  | /  ,  ,  |

| Programmes   | Charge <sup>1)</sup> | Propriétés / Étiquette d'entretien des textiles <sup>2)</sup>   |           |
|--|----------------------|---|-----------|
|  Hygiène         | <b>5,0 kg</b>        | <p>Sèche et désinfecte vos vêtements et autres articles en maintenant la température au-dessus de 60 °C pendant un certain temps, éliminant ainsi 99,9 % des bactéries et des virus<sup>5)</sup>.</p> <p>Remarque : Ce cycle ne doit être utilisé que pour les vêtements humides. Ne convient pas aux vêtements délicats.</p> | / ☺, ☹    |
|  Doudou-<br>nes | <b>2,0 kg</b>        | <p>Programme automatique qui sèche avec précision même l'isolation interne des vestes avec un rembourrage en plumes, duvet ou synthétique. Maintient l'apparence du vêtement et la fonctionnalité thermique.</p>  | / ☺, ☹, ☹ |

# PROGRAMMES

| Programmes   | Charge <sup>1)</sup> | Propriétés / Étiquette d'entretien des textiles <sup>2)</sup>   |   |
|--|----------------------|---|---|
|  Outdoor | <b>2,0 kg</b>        | Maintient la fonctionnalité des tissus d'extérieur en textile technique et restaure l'imperméabilité des vestes imperméables et des vareuses avec doublures amovibles (convient pour le séchage dans un sèche-linge). | /  ,  |

1) Le poids maximum correspond à des articles secs.

2) Pour connaître la signification des symboles de textiles, consultez le chapitre *UTILISATION QUOTIDIENNE : Préparation du linge*.





















3) Il s'agit du programme de référence utilisé pour évaluer la conformité aux réglementations européennes sur l'écoconception et l'étiquetage énergétique, au Règlement (UE) 2023/2533 et au Règlement (UE) 2023/2534. Ce programme sèche le coton à partir d'une teneur initiale en humidité de la charge de 60 % jusqu'à une teneur finale cible en humidité de la charge de 0 %.

4) Le programme Eco est l'équivalent de «  Coton Eco » qui est le « programme standard pour le coton » conformément au Règlement UE n° 392/2012 de la Commission. Il convient au séchage du linge humide en coton normal.

5) Testé pour l'Escherichia coli, le Candida albicans et les bactériophages MS-2. Essai indépendant réalisé par Swisstat Testmaterialien AG en 2021 (Rapport de test n° 20212038).



|   |          |
|---|----------|
| Émission acoustique de bruit aérien pour le cycle de séchage du programme Eco à charge maximale | 63 dB(A) |
|---|----------|

## 6.1 Programmes et compatibilité des options

| Programmes <sup>1)</sup>   | Options  |           |                |         |            |
|--|--|-----------|----------------|---------|------------|
|  | Degré de séchage   | Minuterie | Anti-Froissage | Silence | Rafraîchir |
| MixDry   |   | ■         | ■              | ■       | ■          |
| Eco  |  2)   |           | ■              |         |            |
| Coton  |  <br>       | ■         | ■              | ■       | ■          |
| Synthétiques   |  <br>       | ■         | ■              | ■       | ■          |
| Déliçats   |  2)   |           | ■              |         |            |
|   Laine |  | ■ 3) 4)   |                |         |            |
| Rapide 3kg   |  2)   |           | ■              |         |            |
| Draps XL   |  <br> | ■         | ■              |         |            |
| Duvet  |  2)   |           | ■              |         |            |
|  Hygiène   |  2)   |           | ■              |         |            |
|  Doudounes   |    |           | ■              |         |            |

# PROGRAMMES

---

|  | Options  |           |                |         |            |
|--|--|-----------|----------------|---------|------------|
| Programmes <sup>1)</sup>   | Degré de séchage   | Minuterie | Anti-Froissage | Silence | Rafraîchir |
|  Outdoor |  2) |           | ■              |         |            |

1) En plus du programme, vous pouvez sélectionner une ou plusieurs options simultanément.



2) Réglé par défaut

3) Consultez le chapitre des OPTIONS :

4) Option Minuterie activée pour le programme Laine

## 7. OPTIONS

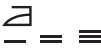
### 7.1 Degré de séchage

|  |  |
|--|--|
| Cette option permet d'obtenir le degré de séchage souhaité.<br>Vous pouvez sélectionner le niveau de séchage : |  |
|                               | Prêt à être repassé - degré <b>Prêt à repasser</b>           |
|                               | Prêt à être rangé - degré <b>Prêt à ranger</b> <sup>1)</sup> |
|                               | Prêt à être rangé - degré <b>Extra sec</b>                   |

1) Sélection par défaut liée au programme

### Réglage de l'humidité finale cible



Cela peut être nécessaire car les résultats de séchage reposent sur de nombreuses conditions (type d'eau, tension d'alimentation, température ambiante, etc.).

#### COMMENT OBTENIR UN SÉCHAGE PARFAIT :

1. Essayez de régler les options de niveau de séchage (voir *Degré de séchage* l'option ci-dessus).
2. Si vous souhaitez améliorer les résultats de séchage du linge, vous pouvez modifier le réglage du séchage par défaut (voir ci-dessous). Ce réglage s'applique à la plupart des programmes, à l'exception des programmes **Eco**, Laine, Duvet, Doudounes et Rafraîchir, s'ils sont disponibles sur la machine.

Pour modifier l'humidité finale par défaut :

1. Mettez l'appareil en fonctionnement.
2. Sélectionnez un des programmes disponibles.
3. Appuyez simultanément sur les touches **Minuterie** et **Anti-Froissage** et maintenez-les enfoncées.

## OPTIONS

---



Un des symboles s'affiche :

[ 0\_ - Séchage maximal

[ 0= - Extra sec

[ 0E - Séchage standard

4. Appuyez sur le bouton **Départ/Pause** à plusieurs reprises, jusqu'à ce que l'humidité finale cible souhaitée s'affiche.

| Niveau de séchage           | Symbole affiché   |      |
|-----------------------------|---|------|
| séchage maximal             | +  | [ 0_ |
| linge plus sec              | +  | [ 0= |
| linge avec séchage standard |    | [ 0E |

5. Pour sauvegarder le réglage, appuyez simultanément sur les touches **Minuterie** et **Anti-Froissage** et maintenez-les enfoncées pendant 2 secondes.

### 7.2 Minuterie

Pour : Programmes Coton, Draps, **XL**, Synthétiques et MixDry. Elle permet à l'utilisateur de régler une durée de séchage, d'un minimum de 10 min à un maximum de 2 heures (par paliers de 10 min). Lorsque cette option est activée, l'indication de la charge maximale disparaît.



Le cycle dure autant de temps que la durée de séchage sélectionnée indépendamment de la charge et de son niveau de séchage.

| RECOMMANDATIONS RELATIVES À LA MINUTERIE POUR LE SÉCHAGE |  |
|--|--|
| jusqu'à 10 min   | action de l'air froid uniquement (aucun chauffage).  |
| 10 - 40 min  | séchage supplémentaire pour améliorer le niveau de séchage obtenu après le cycle de séchage précédent. |
| > 40 min   | séchage complet de petites quantités de linge (jusqu'à 4 kg) bien essoré (> 1200 tr/min).              |

### Option activée pour le programme MinuterieLaine

Option adaptée au programme Laine pour ajuster le degré de séchage sur plus ou moins sec.

### 7.3 Anti-Froissage

Prolonge la phase anti-froissage (30 minutes) à la fin du cycle de séchage à 120 minutes. Après la phase de séchage, le tambour tourne quelques fois pour empêcher le linge de se froisser. Le linge peut être retiré durant la phase anti-froissage.

### 7.4 Silence

Le niveau sonore de l'appareil est bas, ce qui n'affecte pas la qualité de séchage. L'appareil fonctionne lentement, et la durée du cycle est plus longue.

### 7.5 Rafraîchir

Pour rafraîchir les vêtements qui étaient rangés. La charge maximale ne peut pas dépasser 1 kg.

### 7.6 Signal sonore

Le signal sonore retentit à ce qui suit :

- fin du cycle

## OPTIONS

---

- au début et à la fin de la phase froissage

Le signal sonore est toujours activé par défaut. Vous pouvez utiliser cette option pour désactiver le son.

**Option Signal sonore désactivée :**



1. Mettez en fonctionnement le sèche-linge.
2. Sélectionnez un des programmes disponibles.
3. Appuyez et maintenez la touche Rafraîchir enfoncée pendant environ 3 secondes.

Le symbole  s'affiche.

4. Pour activer le Signal sonore, appuyez à nouveau sur la touche ci-dessus jusqu'à ce que le symbole disparaisse.

### 7.7 Fin programmée



Cette option permet de choisir l'heure de fin d'un programme. Une fois activée, l'appareil attend le bon moment pour commencer le processus de séchage.

Fin programmée temps est la somme du temps de veille et du temps de séchage.

## 8. CONFIGURATIONS



---

### 8.1 Désactivation du voyant du bac d'eau de condensation



*Par défaut, le voyant du bac d'eau est allumé. Il s'allume à la fin du cycle de séchage ou en cours de cycle si le bac d'eau est plein. Si le kit de vidange est installé, le bac d'eau se vidange automatiquement et le voyant peut être désactivé.*

Pour désactiver le voyant :

1. Mettez l'appareil en fonctionnement.
2. Sélectionnez un des programmes disponibles.
3. Appuyez simultanément sur les touches **Silence** et **Rafraîchir** maintenez-les enfoncées.

Voyant du bac d'eau de condensation :  est éteint et le symbole  s'affiche ; le voyant du bac d'eau de condensation est **éteint** en permanence



Pour réactiver le voyant du bac d'eau de condensation, suivez à nouveau la procédure ci-dessus. Voyant du bac d'eau de condensation :  est allumé et le symbole  s'affiche ; le voyant du bac d'eau de condensation est **allumé** en permanence

### 8.2 Compteur des heures de fonctionnement

Cette fonction permet d'afficher la durée de fonctionnement totale de l'appareil en heures, qui est décomptée à partir du moment où il est mis sous tension pour la première fois. Le temps de fonctionnement réel des cycles est affiché (n'inclut pas les pauses ou la durée de départ différé).

Pour visualiser cette valeur, procédez comme suit :

1. Mettez en fonctionnement l'appareil en appuyant sur **Marche/Arrêt** la touche.
2. Appuyez sur les touches **Degré de séchage** et **Minuterie** et maintenez-les enfoncées pendant quelques secondes.
3. Au bout de 3 secondes, le nombre total d'heures de fonctionnement de l'appareil s'affiche : par exemple, si la durée

## CONFIGURATIONS

---

de fonctionnement est de **1276** heures, le texte s'affiche **Hr** pendant 2 secondes, **12** pendant 2 secondes, puis **76**. Cette valeur est affichée selon une séquence de deux chiffres à la fois : les deux premiers chiffres indiquent des milliers et des centaines, les deux deuxièmes chiffres indiquent des dizaines et des unités.

Pour quitter ce mode, appuyez sur n'importe quelle touche, tournez le sélecteur ou mettez à l'arrêt l'appareil.

### 8.3 Valeurs d'usine par défaut

Cette fonction permet de restaurer les options d'usine par défaut. Les options enregistrées et les modes de fonctionnement seront réinitialisés.

Pour **activer** cette option suivez les étapes ci-dessous:

1. Mettez en fonctionnement l'appareil en appuyant **Marche/Arrêt** sur la touche.
2. Attendez environ 8 secondes.
3. Appuyez sur les boutons **Anti-Froissage** et **Silence** et maintenez-les enfoncés pendant quelques secondes.
4. L'appareil accuse réception de l'opération en affichant - - -.



Si la procédure ne fonctionne pas (en raison d'un délai écoulé ou d'une d'une combinaison de touches erronée), mettez à l'arrêt l'appareil et répétez la procédure depuis le début.

## 9. AVANT LA PREMIÈRE UTILISATION

---



Les verrous à l'arrière du tambour se retirent automatiquement lorsque le sèche-linge est allumé pour la première fois. Il se peut que vous entendiez du bruit.

### **Pour débloquer les verrous à l'arrière du tambour :**

1. Mettez l'appareil en marche.
2. Sélectionnez un programme.
3. Appuyez sur la touche Départ/Pause.

Le tambour commence à tourner. Les verrous à l'arrière du tambour sont automatiquement désactivés.

### **Avant d'utiliser l'appareil pour sécher des articles :**

- Nettoyez le tambour du sèche-linge avec un chiffon humide.
- Lancez un programme d'une heure avec du linge humide.



Au début du cycle de séchage (3 à 5 premières minutes) le niveau sonore peut être légèrement plus fort. Ceci est dû au démarrage du compresseur. Ce phénomène est normal sur tous les appareils fonctionnant avec un compresseur comme les réfrigérateurs et congélateurs.

### **9.1 Odeur inhabituelle**

L'appareil est soigneusement emballé.

Après le déballage du produit, vous pouvez constater une odeur inhabituelle. Ceci est normal sur les produits neufs.

L'appareil est constitué de plusieurs types de matériaux qui peuvent générer ensemble une odeur inhabituelle.

Au fil du temps et après quelques cycles de séchage, l'odeur inhabituelle disparaît progressivement.

# AVANT LA PREMIÈRE UTILISATION

## 9.2 Bruits



Différents bruits peuvent être émis à différentes phases du cycle de séchage. Ces bruits de fonctionnement sont tout à fait normaux.

### Fonctionnement du compresseur.

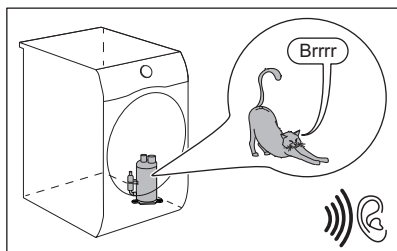

### Tambour tournant.

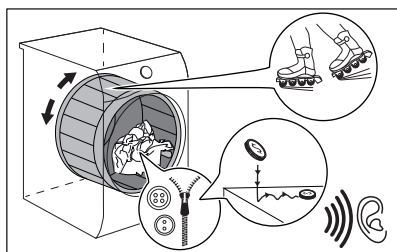

### Fonctionnement des ventilateurs.

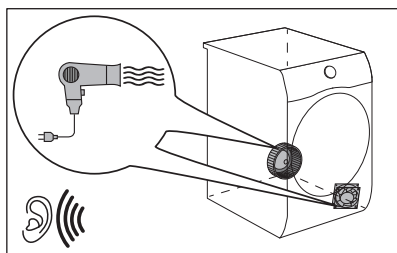

### Fonctionnement de la pompe et transfert de la condensation dans le réservoir.

## AVANT LA PREMIÈRE UTILISATION

---

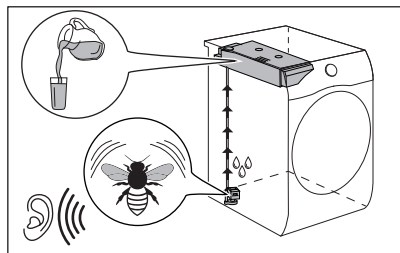

# 10. UTILISATION QUOTIDIENNE

---

## 10.1 Préparation du linge



Le chargement du tambour jusqu'à la capacité maximale indiquée pour les programmes respectifs contribuera à l'économie d'énergie.



Très souvent après le cycle de lavage, les vêtements sont mélangés et enchevêtrés.

Sécher des vêtements mélangés et enchevêtrés n'est pas efficace.

Pour garantir un flux d'air approprié et un séchage homogène, il est conseillé de secouer et de charger un par un les vêtements dans le sèche-linge.

Pour garantir un processus de séchage approprié :

- Fermez les fermetures à glissière.
- Fermez les boutons des housses de couette.
- Ne laissez pas de cordons ni de rubans dénoués pour le séchage (par exemple des cordons de tablier). Attachez-les avant de commencer un programme.
- Videz les poches.
- Retournez les articles ayant un revêtement intérieur en coton. Le revêtement en coton doit être tourné vers l'extérieur.
- Sélectionnez toujours le programme le plus adapté au type de linge.
- Ne mélangez pas les couleurs foncées et les couleurs claires.
- Utilisez un programme adapté pour le coton, le jersey et la bonneterie pour éviter qu'ils ne rétrécissent.
- Ne dépassez pas la charge maximale indiquée dans le chapitre des programmes ou sur l'affichage.
- Séchez uniquement du linge adapté au sèche-linge. Reportez-vous à l'étiquette tissu sur les articles.

## UTILISATION QUOTIDIENNE

- Ne séchez pas les grands articles et les petits articles ensemble. Les petits articles peuvent se coincer dans les grands et ne pas sécher correctement.
- Secouez les tissus et les vêtements de grande taille avant de les placer dans le sèche-linge. Cela sert à éviter des zone d'humidité à l'intérieur du tissu après le cycle de séchage.

| Étiquette tissu                     | Description   |
|-------------------------------------|---|
| <input type="checkbox"/>            | Linge adapté au sèche-linge.                                |
| <input checked="" type="checkbox"/> | Linge adapté au sèche-linge à haute température.            |
| <input checked="" type="checkbox"/> | Linge adapté au sèche-linge à basse température uniquement. |
| <input checked="" type="checkbox"/> | Linge non adapté au sèche-linge.                            |

### 10.2 Chargement du linge

#### **⚠ ATTENTION!**

Assurez-vous que le linge n'est pas coincé entre le hublot de l'appareil et le joint en caoutchouc.

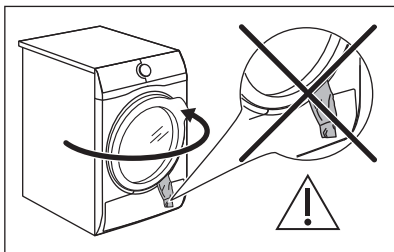

1. Ouvrez le hublot de l'appareil.
2. Chargez le linge dans le tambour, un article à la fois.
3. Fermez la porte de l'appareil.

### 10.3 Activation de l'appareil

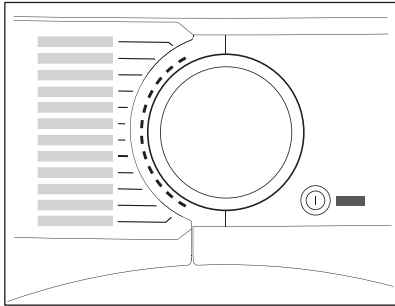

Pour allumer l'appareil :

Appuyez sur la touche Marche/Arrêt.

Si l'appareil est allumé, certains indicateurs apparaissent sur l'affichage.

### 10.4 Mode Faible puissance

Pour réduire la consommation d'énergie, cette fonction met à l'arrêt automatiquement l'appareil :

- Au bout de 5 minutes, si vous ne démarrez pas le programme.
- Après 5 minutes à compter de la fin du programme ou de la phase anti-froissage.



Lorsque l'appareil passe en mode basse consommation, l'affichage et les icônes s'éteignent. Vous pouvez le réactiver en appuyant sur le bouton Marche/Arrêt.

## 10.5 Réglage d'un programme

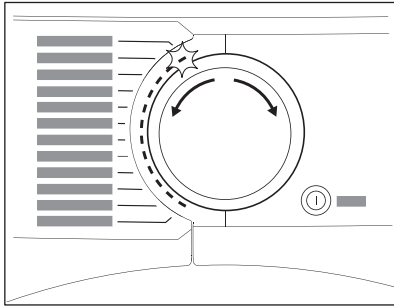

Utilisez le sélecteur pour régler le programme.

La durée approximative du programme apparaît sur l'affichage.



Les temps réels de séchage dépendent du type de charge (quantité et composition), de la température ambiante et du taux initial d'humidité de votre linge après la phase d'essorage.

## 10.6 Options

Avec le programme, vous pouvez régler une ou plusieurs options spéciales.

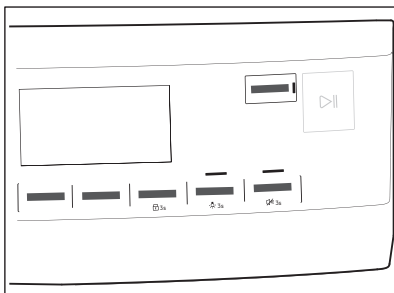

Pour activer ou désactiver une option, appuyez sur la touche ou la combinaison de 2 touches correspondantes.

Le symbole correspondant s'affiche, ou le voyant au-dessus de la touche s'allume.

### 10.7 Option de sécurité enfants

La sécurité enfants peut être activée pour empêcher les enfants de jouer avec l'appareil. L'option Sécurité enfants verrouille toutes les touches et le sélecteur de programme (cette option ne verrouille pas la touche **Marche/Arrêt**).

Vous pouvez activer l'option de sécurité enfants :

- Avant d'appuyer sur la touche **Départ/Pause** : l'appareil ne peut pas démarrer.
- après avoir appuyé sur la touche **Départ/Pause** ; la sélection des programmes et options est désactivée.

**Activation de l'option Sécurité enfants :**



1. Mettez en fonctionnement le sèche-linge.
2. Sélectionnez un des programmes disponibles.
3. Appuyez sur la touche **Anti-Froissage** et maintenez-la enfoncée pendant environ 3 secondes.

Le symbole  s'affiche.

4. Pour désactiver la sécurité enfants, appuyez à nouveau sur les touches ci-dessus jusqu'à ce que le symbole disparaisse.

### 10.8 Démarrer un programme

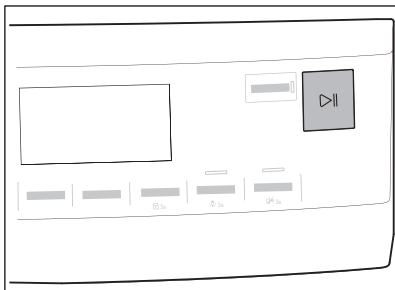

Pour démarrer le programme :

Appuyez sur la touche **Départ/Pause**.

L'appareil démarre et le voyant au-dessus de la touche cesse de clignoter et reste fixe.

### 10.9 Démarrage d'un programme avec Fin programmée

Pour définir l' Fin programmée option :

1. Réglez le programme et les options de séchage.
2. Appuyez plusieurs fois sur Fin programmée jusqu'à ce que l'affichage indique l'heure à laquelle le programme doit se terminer (par exemple 12 H, si le programme doit se terminer dans les 12 heures.)
3. Appuyez sur la touche Départ/Pause. Le tambour commence à tourner pour effectuer l'**ProSense** estimation, si cela est prévu dans le programme sélectionné.
4. L'appareil démarre le décompte jusqu'à la fin du programme et le programme démarre au bon moment pour se terminer à l'heure définie par cette option.

### 10.10 Détection de la charge ProSense



La technologie **ProSense** détecte la taille de la charge de linge pour calculer la durée du programme. Fonctionne avec la plupart des programmes.

Après avoir sélectionné un programme de séchage, l'icône **ProSense** s'allume si la détection de la charge de linge s'applique.

Après avoir appuyé sur le bouton Départ/Pause, le **ProSense** démarre la détection de la charge de linge :

1. L'appareil détecte la charge dans la première minute : le voyant clignote, les barres sous l'icône se déplacent d'avant en arrière  et le tambour tourne brièvement.
2. Ensuite, le tambour cesse de tourner et l'affichage indique la nouvelle durée du programme, ajustée en fonction de la charge détectée. Le nombre de barres, de 1 à 4, représente la charge estimée. 4 barres représentent la charge maximale pour le programme sélectionné.



En cas de **surcharge du tambour**, l'indicateur de charge maximale déclarée s'allume à nouveau avec l'**MAX** indicateur clignotant. Dans ce cas, pendant ces 30 secondes, il est possible d'ouvrir la porte et d'enlever le linge en excédent. Une fois retiré, appuyez sur la touche Départ/Pause pour redémarrer le programme. Si la quantité de linge n'est pas réduite, le programme démarre quand même. Dans ce cas, il n'est pas possible de garantir les meilleurs résultats.

### 10.11 Changement de programme

Pour modifier un programme :

1. Appuyez sur la touche Marche/Arrêt pour éteindre l'appareil.
2. Appuyez à nouveau sur le bouton Marche/Arrêt pour mettre en fonctionnement l'appareil.
3. Sélectionnez un nouveau programme.

### 10.12 Fin du programme



Nettoyez le filtre et vidangez le réservoir d'eau après chaque cycle de séchage. (Reportez-vous au chapitre ENTRETIEN ET NETTOYAGE.)

Une fois le cycle de séchage terminé, le symbole  s'affiche. Si l'option Signal sonore est activée, un signal sonore intermittent retentit pendant une minute.



Si vous ne mettez pas à l'arrêt l'appareil, la phase anti-froissage démarre (elle n'est pas active avec tous les programmes). Le symbole  clignotant indique l'exécution de la phase anti-froissage. Le linge peut être retiré pendant cette phase.

Pour retirer le linge :

1. Appuyez sur la touche Marche/Arrêt pendant 2 secondes pour mettre à l'arrêt l'appareil.
2. Ouvrez la porte de l'appareil.
3. Retirez le linge.
4. Fermez la porte de l'appareil.

Causes possibles de résultats de séchage non satisfaisants :

- Paramètres du niveau de séchage par défaut non adaptés. Voir chapitre *Réglage de l'humidité finale cible*
- La température est trop basse ou trop élevée. La température ambiante optimale est comprise entre 18 et 25 °C.



Pour éviter l'humidité, laissez la porte légèrement ouverte après chaque cycle.

### 10.13 Voyant du tambour allumé



Appuyez sur la touche **Silence** et maintenez-la enfoncée pendant environ 3 secondes.

L'éclairage à l'intérieur du tambour est allumé.

# 11. CONSEILS

---

## 11.1 Conseils écologiques



Le chargement du tambour jusqu'à la capacité maximale indiquée pour les programmes respectifs contribuera à l'économie d'énergie.

- Essorez bien le linge avant de le sécher.
- Ne dépassez pas les charges indiquées au chapitre consacré aux programmes.
- Nettoyez le filtre après chaque cycle de séchage.
- N'utilisez pas d'adoucissant pour les vêtements que vous placez ensuite au sèche-linge. Le linge s'assouplit automatiquement dans le sèche-linge.
- L'eau provenant du bac d'eau peut être utilisée pour repasser les vêtements. Vous devez d'abord filtrer l'eau pour éliminer les fibres textiles restantes (un filtre à café simple convient).
- Maintenez toujours dégagées les fentes de circulation d'air en bas de l'appareil.
- Veillez à maintenir une bonne circulation d'air autour de l'appareil.

## 12. ENTRETIEN ET NETTOYAGE



---

### 12.1 Calendrier de nettoyage périodique

**Le nettoyage périodique permet de prolonger la durée de vie de votre appareil.**

Si vous ne comptez pas utiliser l'appareil pendant une longue période, débranchez-le.

Calendrier indicatif de nettoyage périodique :

|  |   |
|--|---|
| Nettoyage des filtres                          | Lorsque le voyant  clignote. |
| Vidage du réservoir d'eau                      | Lorsque le voyant  clignote. |
| Nettoyage du condenseur                        | Lorsque le voyant  clignote. |
| Nettoyage du tambour                           | Tous les deux mois  |
| Nettoyage du bandeau de commande et du boîtier | Tous les deux mois  |
| Nettoyage des fentes de circulation d'air      | Tous les deux mois  |

Les paragraphes suivants expliquent comment vous devez nettoyer chaque partie.

### 12.2 Retrait des corps étrangers



Avant de lancer le cycle de séchage, assurez-vous que les poches des textiles sont vides et que tous les éléments libres sont attachés. Reportez-vous à la section « Préparation du linge ».

Retirez tous les corps étrangers qui pourraient se trouver dans le tambour après le cycle de séchage (par ex., épingles de sûreté, boutons, pièces de monnaie, etc.).

## ENTRETIEN ET NETTOYAGE

### 12.3 Nettoyage du filtre

À la fin de chaque cycle, le symbole  *filtre* s'affiche et vous devez nettoyer le filtre.



Le filtre retient les peluches pendant le séchage.



Pour obtenir les meilleures performances de séchage, nettoyez régulièrement le filtre. Un filtre obstrué prolonge la durée du cycle de séchage et par conséquent accroît la consommation d'énergie.

Nettoyez manuellement le filtre. Utilisez un aspirateur si nécessaire.

#### **ATTENTION!**

Lors du nettoyage des filtres, les peluches doivent être jetées à la poubelle et non dans le drain afin d'éviter de répandre des microplastiques dans le système d'eaux usées.

1. Ouvrez la porte. Retirez le filtre.

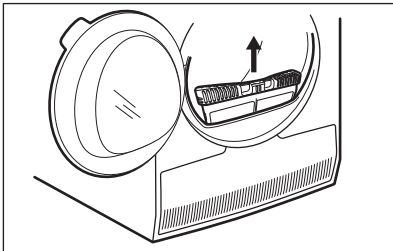

2. Poussez sur le crochet pour ouvrir le filtre.

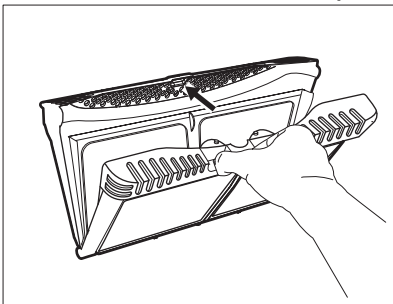

3. Ramassez à la main les peluches provenant des deux parties internes du filtre.

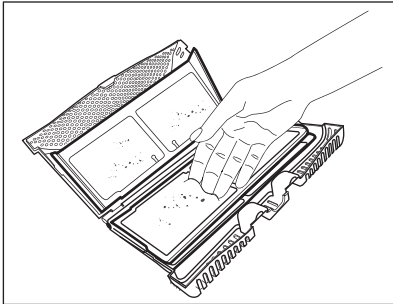
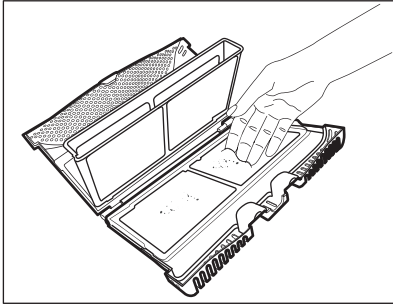

Jetez les peluches à la poubelle.

4. Si nécessaire, nettoyez le filtre à l'aide d'un aspirateur. Refermez le filtre.
5. Si nécessaire, retirez les peluches du logement et du joint du filtre. Vous pouvez utiliser un aspirateur. Remettez le filtre dans son logement.

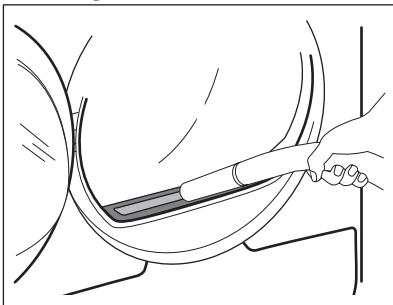

## ENTRETIEN ET NETTOYAGE

---

### 12.4 Vidange du bac d'eau de condensation

Videz le bac d'eau de condensation après chaque cycle de séchage.

Si le bac d'eau de condensation est plein, le programme s'interrompt automatiquement. Le symbole  *réservoir* s'affiche et vous devez vidanger le bac d'eau de condensation.

Pour vidanger le bac d'eau de condensation :

1. Tirez sur le bac d'eau de condensation et maintenez-le en position horizontale.

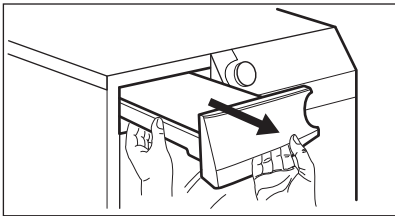

2. Sortez le raccord en plastique et vidangez le bac d'eau de condensation dans un évier ou un réceptacle équivalent.

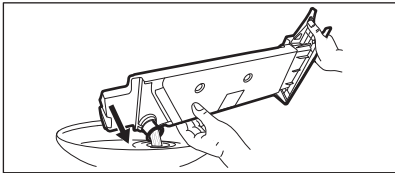

3. Remettez le raccord en plastique et le bac d'eau de condensation en position.
4. Pour faire repartir le programme, appuyez sur la touche Départ/Pause.

### 12.5 Nettoyage du condenseur

Si le symbole  $\Rightarrow$  *condenseur* clignote sur l'affichage, vérifiez le condenseur et son compartiment. S'il est sale, nettoyez-le. Veillez à effectuer cette vérification au moins une fois tous les 6 mois.

### ⚠ AVERTISSEMENT!

Ne touchez pas les surfaces métalliques à mains nues. Risque de blessure. Portez des gants de protection. Nettoyez-les doucement pour ne pas endommager la surface métallique.

### ⚠ ATTENTION!

N'utilisez pas un accessoire dur sur l'aspirateur pour retirer les peluches du condenseur. Cela peut endommager les ailettes du condenseur, ce qui entraîne une baisse des performances de l'appareil et un temps de séchage plus long.

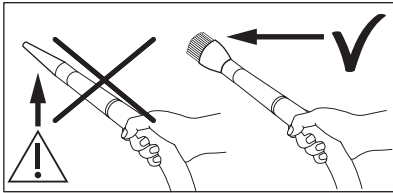

Pour effectuer la vérification :

1. Ouvrez la porte. Retirez le filtre.

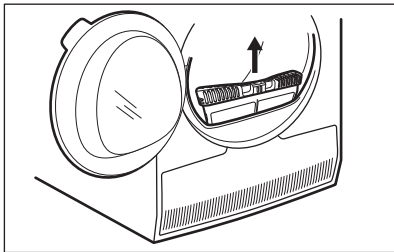

2. Ouvrez le cache du condenseur.

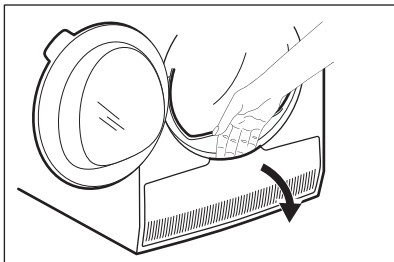

## ENTRETIEN ET NETTOYAGE

---

3. Tournez le levier pour déverrouiller le couvercle du condenseur.

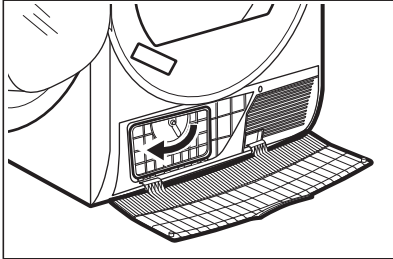

4. Abaissez le couvercle du condenseur.

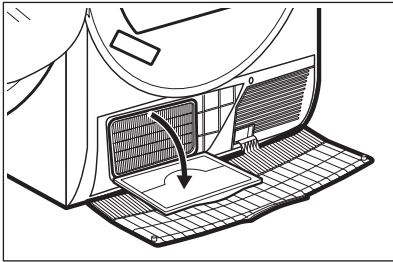

5. Si nécessaire, retirez les peluches sur le condenseur et dans son compartiment. Vous pouvez utiliser un aspirateur avec une brosse.

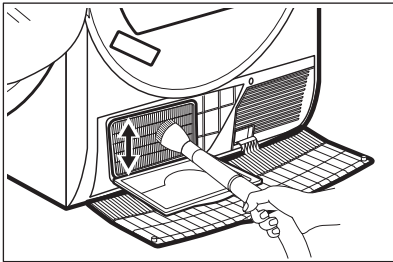

6. Fermez le couvercle du condenseur.  
7. Tournez le levier jusqu'à ce qu'il se verrouille en place.  
8. Remettez le filtre en place.

### 12.6 Nettoyage du tambour

#### **⚠ AVERTISSEMENT!**

Débranchez l'appareil avant de le nettoyer.

Utilisez un détergent savonneux doux standard pour nettoyer la surface interne du tambour et ses aubes. Séchez les surfaces nettoyées avec un chiffon doux.

**⚠ ATTENTION!**

N'utilisez pas de matières abrasives ou de laine d'acier pour nettoyer le tambour.

### **12.7 Nettoyage du bandeau de commande et de l'enveloppe**

Utilisez un détergent savonneux neutre standard pour nettoyer le bandeau de commande et le boîtier.

Nettoyez-les à l'aide d'un chiffon humide. Séchez les surfaces nettoyées avec un chiffon doux.

**⚠ ATTENTION!**

Ne nettoyez pas l'appareil à l'aide de produits de nettoyage pour meubles ou autres pouvant entraîner une corrosion.

### **12.8 Nettoyage des fentes de circulation d'air**

Utilisez un aspirateur pour retirer les peluches des fentes de circulation d'air.

## 13. DÉPANNAGE

---

### **AVERTISSEMENT!**

Reportez-vous aux chapitres concernant la sécurité.

### **13.1 Codes d'erreur**

L'appareil ne démarre pas ou se met à l'arrêt en cours de programme.

Dans un premier temps, essayez de trouver une solution au problème (reportez-vous au tableau). Si le problème persiste, contactez le service après-vente agréé.

Si l'appareil ne démarre pas ou s'arrête en cours de fonctionnement et qu'une erreur s'affiche, reportez-vous au tableau ci-dessous. Si le problème persiste, contactez un service après-vente agréé.

### **AVERTISSEMENT!**

Éteignez l'appareil avant de procéder à la vérification.

**En cas de problèmes majeurs, les signaux sonores se déclenchent, un code d'erreur s'affiche et la touche Départ/ Pause peut clignoter en continu :**

| <b>Code d'erreur</b> | <b>Cause possible</b>  | <b>Solution</b>   |
|----------------------|--|---|
| <b>E50</b>           | Surcharge du moteur de l'appareil.<br>Trop de linge ou des éléments coincés dans le tambour. | Le programme ne s'est pas terminé. Retirez le linge du tambour, sélectionnez le programme et redémarrez le cycle. |

| Code d'erreur               | Cause possible   | Solution  |
|-----------------------------|--|---|
| <b>E90</b> ou<br><b>E91</b> | Panne interne. Il n'y a aucune communication entre les composants électroniques de l'appareil. | Le programme ne s'est pas terminé correctement ou l'appareil s'est mis à l'arrêt trop tôt. Mettez à l'arrêt l'appareil et remettez-le en fonctionnement.<br>Si le code d'erreur s'affiche à nouveau, contactez le service après-vente agréé.  |
| <b>EH0</b>                  | L'alimentation électrique est instable.  | Si l'appareil affiche <b>EH0</b> , veuillez attendre que l'alimentation secteur soit stable puis appuyez sur Départ. Si l'appareil a interrompu le cycle sans indication, appuyez sur la touche de démarrage du cycle. Si l'avertissement se reproduit, vérifiez l'intégrité du cordon d'alimentation/de la fiche électrique ou l'alimentation secteur. |

Si d'autres codes d'erreur s'affichent, mettez à l'arrêt et de nouveau en fonctionnement l'appareil. Si le problème persiste, contactez le service après-vente agréé.

Pour tout autre problème avec le sèche-linge, consultez le tableau ci-dessous pour connaître les solutions possibles.

# DÉPANNAGE

---

## 13.2 Dépannage

| <b>Problème</b>                   | <b>Cause possible</b>                            | <b>Solution</b>   |
|-----------------------------------|--|---|
| Le sèche-linge ne fonctionne pas. | Le sèche-linge n'est pas branché électriquement. | Branchez l'appareil à une prise électrique. Vérifiez le fusible dans la boîte à fusibles (installation domestique). |
|                                   | Le hublot est ouvert.                            | Refermez la porte.  |
|                                   | La touche Marche/Arrêt n'a pas été enclenchée.   | Appuyez sur la touche Marche/Arrêt.   |
|                                   | La Départ/Pause touche n'a pas été touchée.      | Appuyez sur la touche Départ/Pause.   |
|                                   | L'appareil est en mode veille.                   | Appuyez sur la touche Marche/Arrêt.   |

| Problème                              | Cause possible  | Solution   |
|---------------------------------------|---|--|
| Résultats de séchage insatisfaisants. | Sélection d'un programme inapproprié.   | Sélectionnez un programme adapté. <sup>1)</sup>                      |
|                                       | Le filtre est obstrué.  | Nettoyez le filtre. <sup>2)</sup>                                    |
|                                       | L'option Degré de séchage a été définie sur <i>À prêt à repasser.</i> <sup>3)</sup> | Réglez Degré de séchage l'option sur un niveau plus élevé.           |
|                                       | La charge est trop importante.  | Ne dépassez pas la charge maximale.                                  |
|                                       | Les fentes de circulation d'air sont obstruées.                                     | Nettoyez les fentes d'aération qui se trouvent en bas de l'appareil. |
|                                       | Le capteur d'humidité du tambour est sale.  | Nettoyez la surface avant du tambour.                                |
|                                       | Le degré de séchage n'est pas réglé sur le bon niveau.                              | Réglez le degré de séchage. <sup>4)</sup>                            |
|                                       | Le condenseur est obstrué.  | Nettoyez le condenseur. <sup>2)</sup>                                |
| Le hublot ne ferme pas.               | Le filtre n'est pas verrouillé en position.   | Placez le filtre dans la bonne position.                             |
|                                       | Du linge est coincé entre le hublot et le joint.                                    | Retirez les objets coincés et fermez le hublot.                      |

## DÉPANNAGE

---

| <b>Problème</b>  | <b>Cause possible</b>   | <b>Solution</b>   |
|--|---|---|
| Vous ne pouvez pas modifier le programme ou les options.             | Après le départ du cycle, vous ne pouvez pas modifier le programme ou les options.                | Mettez à l'arrêt et de nouveau en fonctionnement le sèche-linge. Modifiez le programme ou l'option en fonction des besoins. |
| Vous ne pouvez pas sélectionner d'option. Un signal sonore retentit. | L'option que vous avez essayé d'activer ne s'applique pas au programme que vous avez sélectionné. | Mettez à l'arrêt et de nouveau en fonctionnement le sèche-linge. Modifiez le programme ou l'option en fonction des besoins. |
| Absence d'éclairage dans le tambour.                                 | Éclairage du tambour défectueux.  | Contactez le service après-vente pour remplacer l'éclairage du tambour.   |
| Durée inattendue sur l'affichage.                                    | La durée de séchage est calculée en fonction de la taille et du niveau d'humidité de la charge.   | Ce calcul est automatique, l'appareil fonctionne correctement.  |
| Le programme est inactif.  | Le bac d'eau est plein.   | Videz le bac d'eau, appuyez sur la Départ/ Pause touche. <sup>2)</sup>  |

| Problème                            | Cause possible             | Solution  |
|-------------------------------------|----------------------------|---|
| Le cycle de séchage est trop court. | La charge est trop petite. | Sélectionnez un programme de temps. La durée du cycle doit être liée à la charge. Pour sécher un seul article ou une petite quantité de linge, nous vous recommandons d'utiliser des temps de séchage courts. |
|                                     | Le linge est trop sec.     | Sélectionnez un programme Minuterie approprié, ou un degré de séchage plus élevé (par ex. ☀ <i>très sec</i> )   |

| Problème                                 | Cause possible   | Solution   |
|--|--|--|
| Cycle de séchage trop long <sup>5)</sup> | Le filtre est obstrué.   | Nettoyez le filtre.  |
|  | La charge est trop importante.   | Ne dépassez pas la charge maximale.  |
|  | Le linge n'était pas assez essoré.   | Essorez une nouvelle fois le linge dans le lave-linge.   |
|  | Température ambiante trop faible ou trop élevée ; il ne s'agit pas d'une anomalie de l'appareil. | Assurez-vous que la température de la pièce est comprise entre +5 °C et +35 °C. La température optimale dans la pièce pour obtenir les meilleurs résultats est comprise entre 18 ° et 25 °C. |

1) Suivez le descriptif du programme ; reportez-vous au chapitre PROGRAMMES .

2) Reportez-vous au chapitre *ENTRETIEN ET NETTOYAGE*.

3) Seuls les sèche-linge disposant de l'option Degré de séchage.

4) Voir le chapitre CONSEILS.

5) Remarque : Au bout de 6heures maximum, le cycle de séchage s'arrête automatiquement.

## 13.3 Causes possibles de résultats de séchage non satisfaisants :

- Le filtre est obstrué. Un filtre obstrué rend le séchage inefficace.
- Les fentes de circulation d'air sont obstruées.
- Le tambour est sale.
- Paramètres du niveau de séchage par défaut non adaptés. Voir chapitre *Réglage de l'humidité finale cible*

- La température est trop basse ou trop élevée. La température ambiante optimale est comprise entre 18 et 25 °C.

# 14. VALEURS DE CONSOMMATION

---

## 14.1 Introduction



Le manuel d'utilisation indique deux références différentes pour les réglementations européennes en matière d'étiquetage énergétique et d'écoconception.

- Rég. (UE) 932/2012 et le règlement (UE) 392/2012 valide jusqu'au 30 juin 2025 concernent les classes d'efficacité énergétique de **A+++** à **D**.
- Rég. (UE) 2023/2534 valide à partir du 1er juillet 2025 concerne les classes d'efficacité de l'étiquette énergétique de **A** à **G**.



Le code QR présent sur l'étiquette énergétique fournie avec l'appareil contient un lien Internet vers les informations relatives aux performances de l'appareil dans la base de données EPREL de l'UE. Conservez l'étiquette énergétique à titre de référence avec la notice d'utilisation et tous les autres documents fournis avec cet appareil.

Il est également possible de trouver les mêmes informations dans EPREL à l'aide du lien <https://eprel.ec.europa.eu> avec le nom du modèle et le numéro de produit se trouvant sur la plaque signalétique de l'appareil. Consultez le chapitre « Description du produit » pour connaître la position de la plaque signalétique.

## 14.2 Légende

|           |                  |                    |          |
|-----------|------------------|--------------------|----------|
| <b>kg</b> | Charge de linge. | <b>tr/mi<br/>n</b> | Essoré à |
|-----------|------------------|--------------------|----------|

|                    |   |  |  |
|--------------------|---|--|--|
| <b>kWh</b>         | Consommation énergétique.   |  |  |
| <b>hh:mm<br/>m</b> | Durée du programme.   |  |  |
| <b>%</b>           | Humidité initiale à la fin de la phase d'essorage et humidité finale à la fin du programme de séchage.<br>Plus la vitesse d'essorage est élevée, plus le bruit au moment de l'essorage est élevé, mais plus l'humidité initiale et la consommation d'énergie sont faibles lors du séchage du linge. |  |  |

### **14.3 Conformément au règlement de la Commission (UE) 2023/2533, au règlement (UE) 2023/2534 et au règlement (UE) 392/2012.**



Les valeurs qui suivent ont été obtenues en laboratoire, conformément aux normes pertinentes. Différents paramètres peuvent modifier les données, par exemple : la quantité de linge, le type de linge et les conditions ambiantes. La teneur initiale en humidité du linge, le type d'eau, la tension d'alimentation et la modification du réglage par défaut d'un programme peuvent également affecter la consommation d'énergie, la durée du programme de séchage et le teneur finale en humidité.

| Programme            | Charge (kg) | Es-soré à (tr/min) | Humidité initiale (%) | Temps de séchage (h:mm) | Consommation énergétique (kWh) | Humidité finale cible (%) |
|----------------------|-------------|--------------------|-----------------------|-------------------------|--------------------------------|---------------------------|
| Eco <sup>1) 2)</sup> | 9,0         | 1000               | 60                    | 3:19                    | 1,68                           | 0,0                       |
| Eco <sup>1) 2)</sup> | 4,5         | 1000               | 60                    | 1:50                    | 0,86                           | 0,0                       |

<sup>1)</sup> Il s'agit du programme de référence utilisé pour évaluer la conformité aux réglementations européennes sur l'écoconception et l'étiquetage énergétique, au Règlement (UE) 2023/2533 et au Règlement (UE) 2023/2534. Ce programme sèche le coton à partir d'une teneur initiale en humidité de la charge de 60 % jusqu'à une teneur finale cible en humidité de la charge de 0 %.

<sup>2)</sup> Le programme Eco est l'équivalent de «  Coton Eco » qui est le « programme standard pour le coton » conformément au Règlement UE n° 392/2012 de la Commission. Il convient au séchage du linge humide en coton normal.

## Consommation d'énergie pour différents modes

| Consommation d'énergie en mode « Off » (arrêt) (W) | Consommation d'énergie en mode veille (W) | Départ différé (W) |
|--|---|--------------------|
| 0,05   | 0,05                                      | 4,00               |

Le délai avant le passage en mode Arrêt/Veille est de 15 minutes au maximum.



## 14.4 Programmes courants



Ces valeurs sont uniquement indicatives.

| <b>Programme</b>               | <b>Charge (kg)</b> | <b>Es-soré à (tr/min)</b> | <b>Hu-midité initiale (%)</b> | <b>Temps de séchage (h:mm)</b> | <b>Con-sommation éner-gétique (kWh)</b> | <b>Hu-midité fi-nale cible (%)</b> |
|--------------------------------|--------------------|---------------------------|-------------------------------|--------------------------------|---|------------------------------------|
| Coton très sec                 | 9,0                | 1000                      | 60                            | 4:07                           | 2,07                                    | -3,0                               |
| Coton très sec                 | 4,5                | 1000                      | 60                            | 2:29                           | 1,24                                    | -3,0                               |
| Coton prêt à re-passer         | 9,0                | 1000                      | 60                            | 2:16                           | 1,19                                    | 12,0                               |
| Coton prêt à re-passer         | 4,5                | 1000                      | 60                            | 1:30                           | 0,78                                    | 12,0                               |
| Synthéti-ques très sec         | 4,0                | 1200                      | 40                            | 1:17                           | 0,59                                    | 0,0                                |
| Synthéti-ques prêt à ranger    | 4,0                | 1200                      | 40                            | 1:08                           | 0,53                                    | 1,0                                |
| Synthéti-ques prêt à re-passer | 4,0                | 1200                      | 40                            | 0:51                           | 0,36                                    | 12,0                               |
| Laine                          | 1,0                | 1200                      | 35                            | 2:12                           | 1,49                                    | 5,0                                |

# 15. EN MATIÈRE DE PROTECTION DE L'ENVIRONNEMENT

Recyclez les matériaux portant le symbole . Déposez les emballages dans les conteneurs prévus à cet effet. Contribuez à la protection de l'environnement et à votre sécurité, recyclez vos produits électriques et électroniques. Ne jetez pas les appareils portant le symbole  avec les ordures ménagères. Emmenez un tel produit dans votre centre local de recyclage ou contactez vos services municipaux.

**FR** Concerne la France uniquement :



Points de collecte sur [www.quefairedemesdechets.fr](http://www.quefairedemesdechets.fr)  
Privilégiez la réparation ou le don de votre appareil !







**aeg.com**

136219380-A-182025



**CE**