

FMI225BI



Famille	Micro-ondes
Catégorie	Encastrable
Installation type	Encastrable
Installation	Tout intégrable
Alimentation	Electrique
Mode de cuisson	Micro-ondes Gril
Commandes	Électronique



Esthétique

Esthétique	Musa	Type de verre	Noir Eclipse
Couleur	Noir	Couleur de la sérigraphie	Gris
Finition	Brillant	Porte	Plein verre
Cadre	oui	Logo	Sérigraphié
Matériau	Verre		

Programmes / Fonctions



Nombre de fonctions	6	Micro-ondes	oui
Gril fort	oui	Micro-ondes + gril	oui
Décongélation selon le temps	oui	Programmes automatiques	8
Décongélation selon le poids	oui		

Commandes

	Afficheur / Horloge	1 à LED	Ouverture	Touche mécanique
	Type de commandes	Commandes tactiles		

Options



Programmateur/Minuteur	Électronique	Verrouillage commandes / Sécurité enfants	oui
Options de programmation de la durée de cuisson	Fin de cuisson	Option Quick Start/ Démarrage rapide	oui
Signal sonore fin de cuisson	oui		

Technologie



Matériau de la cavité	Inox	Type d'ouverture de la porte	Latérale
Nombre de lampes	1	Nombre total de vitres de la porte	1
Type d'éclairage	LED	Thermostat de sécurité	oui
Plateau tournant	oui	Système de refroidissement	Tangentiel
Diamètre plateau tournant	31.5 cm	Ecran de protection micro-ondes	oui
Eclairage à l'ouverture de la porte	oui	Arrêt micro-ondes à l'ouverture de la porte	oui
Type de gril	Quartz	Dimensions nettes de la cavité (HxLxP)	206x368x328 mm
Puissance résistance gril	1000 W	Puissance micro-ondes utile	900 W

Accessoires inclus

Grille	1
--------	---

Performance / Etiquette Energétique









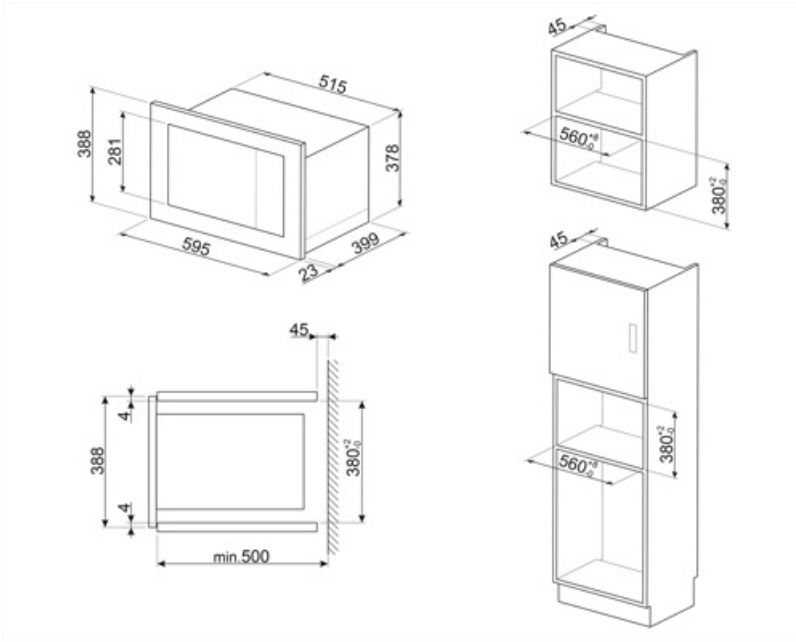



Volume net	25 l	Volume brut	26 l
------------	------	-------------	------

Raccordement électrique

Type de prise	Non	Tension	230 V
Puissance nominale	1450 W	Fréquence	50 Hz
Intensité	6.3 A	Longueur du câble d'alimentation	100 cm



Symbols glossary

- | | | | |
|--|--|---|---|
|  | Verrouillage commandes : L'option verrouillage des commandes, présente sur différents types de produits, permet de verrouiller toutes les fonctions et programmes sélectionnés ainsi que les commandes, pour une sécurité totale, notamment en présence d'enfants. |  | Le micro-ondes vous permet de cuisiner en très peu de temps et avec une économie d'énergie considérable, ne nécessitant pas de préchauffage. |
|  | Décongélation selon le temps : elle détermine automatiquement les temps de décongélation de l'aliment. |  | Décongélation selon le poids : avec cette fonction, le temps pour décongeler l'aliment est automatiquement déterminé une fois que le poids de l'aliment à décongeler a été réglé. |
|  | Gril fort : Chaleur très intense provenant uniquement du haut grâce aux deux éléments chauffants. La turbine n'est pas active. Donne d'excellents résultats pour griller et gratiner. Utilisé en fin de cuisson, la fonction donne un brunissement uniforme aux plats. |  | Micro-ondes : en pénétrant directement dans les aliments, les micro-ondes vous permettent de cuisiner en très peu de temps et avec une économie d'énergie considérable. Adaptées à la cuisson sans graisse, elles conviennent aussi bien à la décongélation qu'au réchauffement des aliments, tout en conservant intacte l'apparence et le parfum d'origine. La fonction micro-ondes peut également être combinée avec des fonctions traditionnelles, avec tous les avantages qui en découlent. Idéal pour tous les types d'aliments. |
|  | Micro-ondes + Résistance gril : Pour une cuisson combinée avec le gril qui dore l'aliment tout en assurant une cuisson au cœur par les micro-ondes. |  | 2 lampes halogènes : La présence de 2 lampes halogènes disposées asymétriquement rend l'espace intérieur encore plus lumineux, éliminant les coins sombres. |
|  | Commandes sensibles : Les commandes tactiles faciles à utiliser permettent de programmer l'appareil par simple pression sur un bouton. |  | Indique le volume utile de la cavité du four. |